

équipements
et accessoires

2024



MACARON

www.macaron.ca

Une valeur sûre depuis 1981

Les prix sont en dollars canadiens et sont sujets à changements sans préavis.
Les taxes seront appliquées s'il y a lieu.

Modalités de paiement: Net 30 jours après approbation de crédit. Les comptes en souffrance se verront facturés des intérêts. Pour une première commande, un paiement à la livraison est exigé. Nous acceptons, Visa et Master Card, Interac.

Livraison: FAB notre usine à Montréal Québec. Les produits en inventaire seront expédiés le jour même (la commande doit être reçue avant 14h00 heure de l'est). Pour ce qui est des ruptures de stock, le temps de livraison vous sera communiqué lors de la réception de la commande.

À moins d'avis contraire l'expédition sera faite par les services de courrier Purolator et les frais seront ajoutés à votre facture. Nous ne sommes pas responsables des retards de livraison occasionnés par la compagnie de transport.

Annulation: Pour les produits personnalisés aucune annulation ne sera possible après réception de la commande. Si tel était le cas, une demande écrite est exigée, et les frais encourus à cette date seront facturés.

Retour: Les produits en inventaire et non personnalisés pourront être retournés, dans les 10 jours suivant la réception, moyennant un frais de 20% de (re-stockage) remise en inventaire. Une demande d'approbation de retour est exigée

Garanties: Nos équipements sont garantis pièces et main d'oeuvre pour une période de 3 mois.

Réparations et appel de service: Communiquez avec nous, si votre équipement nécessite une réparation, elles devront être faites à notre usine de Montréal.

Marque de commerce: Tous les logos et les marques de commerce imprimés sur les produits dans ce catalogue sont donnés à titre d'exemple de la qualité des impressions. Ils ne représentent en aucun cas un endossement de ces entreprises à la marque Macaron. Ils ne suggèrent pas non plus que ces impressions ont été commandées par la compagnie, et que ces produits sont disponibles pour vendre sans la permission des détenteurs des marques de commerce. Tous les logos fournis à Macaron, seront acceptés par l'usine comme étant soumis conformément à toutes les lois applicables concernant les marques déposées, les marques de commerce, le copyright, le droit à la vie privée, les restrictions contractuelles des brevets ou d'autres formes de protection. Macaron ne pourra en aucun cas être tenu responsable de problèmes légaux concernant les marques de commerce. Nous présumons que les clients ont obtenus la permission de reproduire les logos, marques de commerces.

Macaron se réserve le droit de modifier les prix en tout temps et ce sans préavis.

Les prix, sont en vigueur à partir du 1er octobre 2023.

**TÉLÉPHONE: 514.721.5221
1.800.350.4383**

**TÉLÉCOPIEUR: 514.722.7099
1.800.465.6424**

Aimants	23
Anneaux porte-clés	23
Appareil à sceller et accessoires	15
Attaches bagages	21
Attaches et pinces	22
Attaches rétractables	26
Bracelets	26
Ciseaux	30
Feuilles magnétiques autocollantes	8
Films à laminer	9
Guillotines & cisailles	28
Impression à chaud et acc.	31
Laminoirs de bureau	11
Lanières cordes et chaînes à billes	24-25
Machine à macarons	4-5
Machines à coins ronds	12
Massicots	29
Pièces à macarons	6-7
Pochettes à laminer	10-11
Pochettes de conférence	16-20
Poinçons	13
Porte-clés acrylique	8
Règles de coupe	30
Relieurs et accessoires	14
Rogneuses rotatives	27
Tapis de coupe	30

**macaron@macaron.ca
www.macaron.ca**

VISITEZ NOTRE SITE
www.promomacaron.ca
POUR NOS PRODUITS
PROMOTIONNELS

Machine à macaron, machine à oeillets et porte-clés
Page 4



Films à laminer
Page 9



Laminoirs à pochettes
Page 10



Machine à coins ronds et poinçons
Page 12



Appareils à sceller
Page 15



Décheteur manuel et relieurs et accessoires
Page 16



Pochettes de conférence
Page 17



Attaches à bagages
Page 21



Attaches et pinces
Page 22



Cordes, lanières, attaches rétractables et bracelets
Page 23

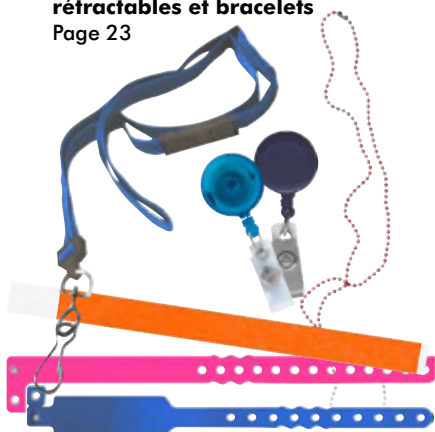

Produits de coupe Dahle
Page 27



Impression à chaud
Page 31





Macaron fabrique des machines manuelles pour la production de macarons depuis 1981. Elles peuvent produire de 200 à 300 macarons/heure. Aucune connaissance technique n'est requise.



Rond 3"

Item	423000
Format	Rond 3"
Poids	29 lb
Couteau	Couteau intégré
Grandeur	10-3/4" x 15" x 8-1/4"
Prix	890.00



Carré 1-1/2" X 1-1/2"

Item	423412
Format	Carré 1-1/2" X 1-1/2"
Poids	30 lb
Couteau	Couteau poinçon séparé
Grandeur	10" x 13" x 7"
Prix	1505.00



Compatible avec les
matrices à macarons
(Voir en page 5)



OEILLETS AVEC RONDELLES

Oeillets disponibles en 10mm, 14mm ou 17mm (emballage de 1000).

Item	Description	Prix unitaire
431010	Oeillet 10mm	0.079
431014	Oeillet 14mm	0.079
431017	Oeillet 17mm	0.079



MATRICE POUR PRESSE À OEILLET

Matrices disponibles en 10mm, 14mm ou 17mm.

Item	Description	Prix unitaire
425100	Adaptateur (converti machine à macaron en presse à oeillet)	40.30
425110	Matrice avec poinçon pour oeillet 10mm	88.00
425114	Matrice avec poinçon pour oeillet 14mm	88.00
425117	Matrice avec poinçon pour oeillet 17mm	88.00

PRESSE À OEILLET

Matrices interchangeables de 10mm, 14mm ou 17mm. Presse vendue avec 1 adaptateur et 1 matrice au choix.

Item	420999	285.00
------	--------	--------



MACHINE À MACARON TABLE PIVOTANTE pour une vitesse de production optimale.

Nouveau modèle avec matrices
interchangeables.

Poids: 17 lb

Inclus: 1 ensemble de matrices au choix.

Item	420900	432.00
------	--------	--------



Matrices supplémentaires

Item	Grandeur	Prix
421000D	1" (25mm)	205.10
421250D	1-1/4" (32mm)	205.10
421500D	1-1/2" (37mm)	205.10
421750D	1-3/4" (44mm)	205.10
422250D	2-1/4" (56mm)	213.15
422500D	2-1/2" (65mm)	213.15

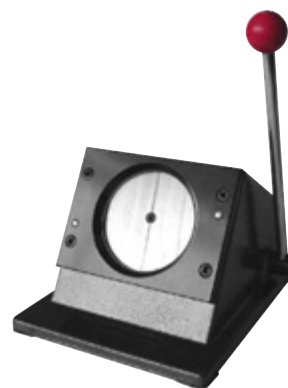

COUPEAU DE TABLE POUR PAPIER À MACARON

Poids: 5 lb

Item	Grandeur	Prix
421000CUT	1" (25mm)	118.00
421250CUT	1-1/4" (32mm)	118.00
421500CUT	1-1/2" (37mm)	118.00
421750CUT	1-3/4" (44mm)	146.50
422250CUT	2-1/4" (56mm)	170.50
422500CUT	2-1/2" (65mm)	181.50

COUPEAU MULTI-FEUILLES

Spécifications:

- 1) Fabriqué en acier de qualité
- 2) Planches interchangeables pour découpe de papier à macarons
- 3) Coupe plusieurs feuilles en une seule étape
- 4) Utilisation simple, idéal pour les productions de grandes quantités
- 5) Inclus: 1 planche de découpe au choix.

Poids: 25 lb

Item	421999	350.00
------	--------	--------



Planche de découpe supplémentaire

Item	Grandeur	Prix
421000MC	1" (25mm)	87.70
421250MC	1-1/4" (32mm)	87.70
421500MC	1-1/2" (37mm)	87.70
421750MC	1-3/4" (44mm)	87.70
422250MC	2-1/4" (56mm)	87.70
422500MC	2-1/2" (65mm)	87.70

Les pièces à macarons sont vendues avec le devant, le plastique, le dos et l'épingle installée.
Emballage: boîte de 1000 unités seulement.

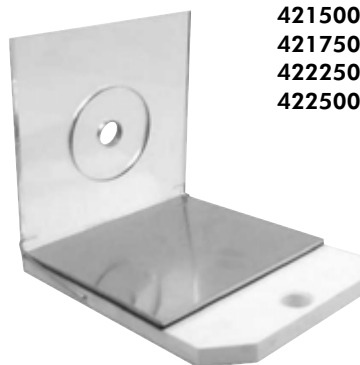

Rond		PRIX UNITAIRE				
Item	Format	1000	2000	5000	10000	Poids/1000
431100	1" (25mm)	0.142	0.138	0.134	0.130	5 lb
431125	1-1/4" (32mm)	0.146	0.142	0.138	0.133	8 lb
431150	1-1/2" (37mm)	0.152	0.148	0.143	0.139	10 lb
431175	1-3/4" (44mm)	0.157	0.153	0.148	0.143	17 lb
431225	2-1/4" (56mm)	0.195	0.190	0.184	0.178	30 lb
431250	2-1/2" (65mm)	0.199	0.194	0.188	0.182	38 lb
431300	3" (77mm)	0.254	0.247	0.239	0.232	42 lb

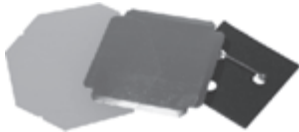

Carré		PRIX UNITAIRE				
Item	Format	1000	2000	5000	10000	Poids/1000
431411	1-1/2" X 1-1/2"	0.223	0.217	0.210	0.203	16 lb
431412	1-1/2" X 1-1/2" diag.	0.223	0.217	0.210	0.203	16 lb

SERVICE D'ASSEMBLAGE

Fournissez-nous vos feuilles imprimées selon nos spécifications* et nous assemblerons les macarons pour vous.

Contactez-nous pour une soumission.

*Demandez les spécifications techniques ou visitez notre site www.macaron.ca pour les obtenir.



PIÈCES À MACARONS SPÉCIALES

L'épingle peut être remplacée par un aimant, un miroir ou encore un porte-clé. Le prix inclut toutes les pièces (devant, dos et la pièce spéciale). Emballage: boîte de 100 unités seulement.

Pièces à macaron miroir (devant, dos, plastique, miroir, ressort) PRIX UNITAIRE

Item	Format	100	500	1000	5000	Poids/1000
431225MR	2-1/4" (56mm) rond	0.503	0.455	0.411	0.387	56 lb
431250MR	2-1/2" (65mm) rond	0.559	0.505	0.457	0.430	60 lb
435251	pochette vinyle noir	0.239	0.213	0.193	0.175	10 lb

Pièces à macaron porte-clés (devant, dos, plastique et porte-clés) PRIX UNITAIRE

Item	Format	100	500	1000	5000	Poids/1000
431100KH	1" (25mm) rond	0.418	0.378	0.342	0.322	15 lb
431125KH	1-1/4" (32mm) rond	0.424	0.383	0.346	0.326	22 lb
431150KH	1-1/2" (37mm) rond	0.330	0.298	0.269	0.253	17 lb
431175KH	1-3/4" (44mm) rond	0.335	0.303	0.274	0.258	24 lb

Pièces à macaron ouvre-bouteille magnétique (devant, dos plat ouvre-bouteille avec aimant intégré et plastique) PRIX UNITAIRE

Item	Format	100	500	1000	5000	Poids/1000
431225BO	2-1/4" (56mm) rond	0.651	0.589	0.533	0.502	84 lb
431250BO	2-1/2" (65mm) rond	0.721	0.652	0.590	0.555	90 lb

Pièces à macaron 1" (25mm) avec trombonne PRIX UNITAIRE

Item	Format	100	500	1000	5000	Poids/1000
431100CL	Trombonne	0.279	0.214	0.164	0.163	6 lb

Pièces à punaise magnétique (devant, plastique et dos acrylique avec aimant intégré) PRIX UNITAIRE

Item	Format	100	500	1000	5000	Poids/1000
431100TT	1" (25mm) rond	0.502	0.454	0.410	0.386	9 lb
431125TT	1-1/4" (32mm) rond	0.552	0.499	0.451	0.424	11 lb

Pièces à breloque à lacets 1" (25mm) PRIX UNITAIRE

Item	Format	100	500	1000	5000	Poids/1000
431100SL	Breloque à lacet	0.168	0.152	0.137	0.129	6 lb

Pièces à "Passe doigt" 1-1/4" (32mm) PRIX UNITAIRE

Item	Format	100	500	1000	5000	Poids/1000
431125FG	"Passe doigt"	0.693	0.627	0.567	0.533	22 lb

Stylo pour macaron 1" (25mm) (pièces à macaron 1" (25mm) incluses) PRIX UNITAIRE

Item	Format	100	500	1000	5000	Poids/1000
430PENXX	Stylo (blanc, rose, vert ou aqua)	0.427	0.386	0.349	0.329	8 lb

Pièces à macaron aimant (devant, dos plat, plastique et aimant autocollant 1/2" x 1") PRIX UNITAIRE

Item	Format	100	500	1000	5000	Poids/1000
431176	1-3/4" (44mm) rond	0.376	0.289	0.222	0.209	20 lb
431251	2-1/2" (65mm) rond	0.448	0.344	0.264	0.249	40 lb

Pièces à macaron aimant fort (devant, dos plat avec aimant intégré et plastique) PRIX UNITAIRE

Item	Format	100	500	1000	5000	Poids/1000
431100MAG	1" (25mm) rond (aimant fort)	0.418	0.378	0.342	0.322	8 lb
431125MAG	1-1/4" (32mm) rond (aimant fort)	0.424	0.383	0.346	0.326	12 lb
431150MAG	1-1/2" (37mm) rond (aimant fort)	0.434	0.392	0.355	0.334	15 lb
431175MAG	1-3/4" (44mm) rond (aimant fort)	0.449	0.406	0.367	0.345	23 lb
431225MAG	2-1/4" (56mm) rond (aimant fort)	0.503	0.455	0.411	0.387	27 lb
431250MAG	2-1/2" (65mm) rond (aimant fort)	0.559	0.505	0.457	0.430	40 lb
431100SAF	Aimant protège vêtement	0.720	0.642	0.583	0.530	10 lb

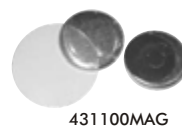
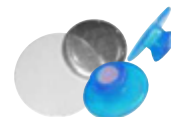

431100MAG

431100SAF

2024

Pièces à macarons spéciales

PORTE-CLÈS ACRYLIQUE, AIMANT À RÉFRIGÉRATEUR ET SOUS-VERRE

Pour insérer photographies, dessins ou photocopies. Ils sont faciles à assembler et ne requiert aucun outil. Vendus en boîte de 120 unités.

NOUVEAU!
sous-verre

NOUVEAU!
aimant à réfrigérateur



Item: 631055
Carré, sous-verre
Surface d'impression:
3 1/2" x 3 1/2"
Poids: 12 lb /120

Item: 631040
Carré, dos magnétique
Surface d'impression:
2 1/4" x 2 1/4"
Poids: 9 lb /120



Item: 631044
Format: Rectangulaire
Surface d'impression:
1 3/4" x 2 3/4"
Poids: 9 lb /120



Item: 631048
Rectangulaire, dos magnétique
Surface d'impression:
1 3/4" x 2 3/4"
Poids: 9 lb /120



Item: 632026
Format: Rectangulaire
Surface d'impression:
1 1/16" x 1 3/4"
Poids: 4.5 lb /120



Item: 632030
Format: Rectangulaire
Surface d'impression:
1 3/16" x 1 5/8"
Poids: 5.5 lb /120



Item: 632035
Format: Carré
Surface d'impression:
1 3/8" x 1 3/8"
Poids: 5 lb /120



Item: 632042
Format: Rond
Surface d'impression:
1 3/8"
Poids: 4.5 lb /120

Item	Prix unitaire						
	120	240	720	960	1920	4800	
632026-632030-632035-632042	0.827	0.794	0.763	0.732	0.698	0.663	
631040-631044-631048	0.996	0.957	0.918	0.882	0.840	0.798	
631055	1.251	1.201	1.153	1.107	1.055	1.003	

FEUILLES MAGNÉTIQUES AUTOCOLLANTES

Ces feuilles magnétiques autocollantes, vous permettent d'afficher carte d'affaires, photos, certificats, sur toute surface métallique (tel que réfrigérateurs, filières). La feuille peut être coupée avec la presse à découper ou encore avec des ciseaux ou à l'aide d'une rogneuse. Il s'agit par la suite, de simplement retirer la pellicule et d'appliquer l'aimant sur le document.

Item	Paquet de	Format feuille	Poids	Prix unitaire
434001	100	1/2" X 1"	0.37 lb	0.10
434003	50	2" X 3-1/2"	0.93 lb	0.48
434006	25	4" X 6"	2 lb	1.60
434011	10	8-1/2" X 11"	3.3 lb	5.65
434017	5	11" X 17"	3.25 lb	10.75
434024	1	24" X 24"	2 lb	29.80
434050	1	Rouleau 24" X 50'	48 lb	548.00



COUTEAU CIRCULAIRE AJUSTABLE

Le couteau permet de couper de 2" à 6".
Vendu avec lame de rechange.

Item	Poids	Prix unitaire
433926	0.21 lb	40.90



Les films à laminer sont disponibles en épaisseur de 1.5, 3.0, 5.0 et 10 mil avec moyeu de 1 pouce. Fait de matériaux de première qualité, ils sont disponibles avec fini mat ou clair.

PRIX UNITAIRE

Moyeu 1"	Moyeu 2-1/4"	DESCRIPTION	2-4	6-10	12-18	20+	lb/rouleau
512109	513109	FILM 1.5 MIL x 9 " x 500 ' CLAIR	21.30	20.25	19.20	18.15	4.0
512112	513112	FILM 1.5 MIL x 12 " x 500 ' CLAIR	28.35	26.95	25.55	24.10	5.5
512118	513118	FILM 1.5 MIL x 18 " x 500 ' CLAIR	42.55	40.45	38.30	36.20	8.0
512125	513125	FILM 1.5 MIL x 25 " x 500 ' CLAIR	59.05	56.10	53.15	50.20	11.5
512126	513126	FILM 1.5 MIL x 25 " x 1000 ' CLAIR	118.10	112.20	106.30	100.40	23.0
512127	513127	FILM 1.5 MIL x 27 " x 500 ' CLAIR	63.80	60.65	57.45	54.25	12.5
512130	513130	FILM 1.5 MIL x 30 " x 500 ' CLAIR	70.85	67.35	63.80	60.25	13.5
512309	513309	FILM 3 MIL x 9 " x 250 ' CLAIR	24.80	23.60	22.35	21.10	4.0
512312	513312	FILM 3 MIL x 12 " x 250 ' CLAIR	33.05	31.40	29.75	28.10	5.5
512318	513318	FILM 3 MIL x 18 " x 250 ' CLAIR	49.60	47.15	44.65	42.20	8.0
512325	513325	FILM 3 MIL x 25 " x 250 ' CLAIR	49.60	MEILLEUR VENDEUR 1 SEUL PRIX			11.5
512327	513327	FILM 3 MIL x 27 " x 250 ' CLAIR	74.40	70.70	67.00	63.25	12.5
512330	513330	FILM 3 MIL x 30 " x 250 ' CLAIR	82.65	78.55	74.40	70.30	13.5
512509	513509	FILM 5 MIL x 9 " x 200 ' CLAIR	31.20	29.65	28.10	26.55	5.5
512512	513512	FILM 5 MIL x 12 " x 200 ' CLAIR	41.55	39.50	37.40	35.35	7.0
512518	513518	FILM 5 MIL x 18 " x 200 ' CLAIR	62.35	59.25	56.15	53.00	11.0
512525	513525	FILM 5 MIL x 25 " x 200 ' CLAIR	86.55	82.25	77.90	73.60	15.5
512909	513909	FILM 10 MIL x 9 " x 100 ' CLAIR	39.85	37.90	35.90	33.90	5.5
512912	513912	FILM 10 MIL x 12 " x 100 ' CLAIR	53.15	50.50	47.85	45.20	7.0
512918	513918	FILM 10 MIL x 18 " x 100 ' CLAIR	79.70	75.75	71.75	67.75	11.0
512925	513925	FILM 10 MIL x 25 " x 100 ' CLAIR	110.70	105.20	99.65	94.10	15.5
513336	514336	FILM 3 MIL x 36 " x 250 ' CLAIR	99.15	94.20	89.25	84.30	16.5
514109	-	FILM 1.5 MIL x 9 " x 500 ' MAT	95.00	90.25	85.50	80.75	4.0
514112	-	FILM 1.5 MIL x 12 " x 500 ' MAT	126.65	120.35	114.00	107.70	5.5
514118	-	FILM 1.5 MIL x 18 " x 500 ' MAT	190.00	180.50	171.00	161.50	8.0
514125	-	FILM 1.5 MIL x 25 " x 500 ' MAT	263.85	250.70	237.50	224.30	11.5
514312	-	FILM 3 MIL x 12 " x 250 ' MAT	130.80	124.30	117.75	111.20	5.5
514318	-	FILM 3 MIL x 18 " x 250 ' MAT	196.15	186.35	176.55	166.75	8.0
514325	-	FILM 3 MIL x 25 " x 250 ' MAT	272.45	258.85	245.25	231.60	11.5
514327	-	FILM 3 MIL x 27 " x 250 ' MAT	294.25	279.55	264.85	250.15	12.5

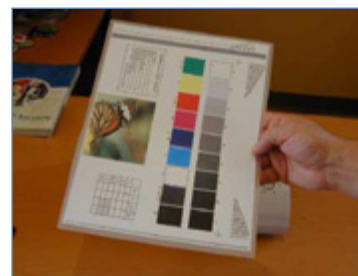

Les pochettes à laminer sont vendues en boîte de 100 unités
Tous les prix sont unitaire.

PRIX UNITAIRE

ITEM	DESCRIPTION	FORMAT	ÉPAISSEUR	100	500	1000	2500	5000	10000	lb/100
511007	Crédit	86 x 54 mm - 3 3/8" x 2 1/8"	7 mil.	0.053	0.046	0.043	0.039	0.036	0.032	0.3
511010	Crédit	86 x 54 mm - 3 3/8" x 2 1/8"	10 mil.	0.092	0.080	0.074	0.068	0.062	0.055	0.4
511014	Crédit	86 x 54 mm - 3 3/8" x 2 1/8"	14 mil.	0.125	0.108	0.100	0.092	0.084	0.075	0.6
511020	Crédit	86 x 54 mm - 3 3/8" x 2 1/8"	20 mil.	0.159	0.138	0.128	0.117	0.107	0.096	0.8
511107	Bagage sans fente	108 x 63 mm - 4 1/4" x 2-1/2"	7 mil.	0.079	0.069	0.064	0.058	0.053	0.048	0.4
511110	Bagage sans fente	108 x 63 mm - 4 1/4" x 2-1/2"	10 mil.	0.130	0.113	0.104	0.096	0.087	0.079	0.6
511114	Bagage sans fente	108 x 63 mm - 4 1/4" x 2-1/2"	14 mil.	0.199	0.173	0.160	0.147	0.133	0.120	0.8
511120	Bagage sans fente	108 x 63 mm - 4 1/4" x 2-1/2"	20 mil.	0.272	0.237	0.219	0.201	0.183	0.165	1.1
511108	Bagage avec fente	63 x 108 mm - 2-1/2" x 4 1/4"	7 mil.	0.139	0.129	0.124	0.118	0.113	0.108	0.4
511111	Bagage avec fente	63 x 108 mm - 2-1/2" x 4 1/4"	10 mil.	0.190	0.173	0.164	0.156	0.147	0.139	0.6
511115	Bagage avec fente	63 x 108 mm - 2-1/2" x 4 1/4"	14 mil.	0.259	0.233	0.220	0.207	0.193	0.180	0.8
511121	Bagage avec fente	63 x 108 mm - 2-1/2" x 4 1/4"	20 mil.	0.332	0.297	0.279	0.261	0.243	0.225	1.1
511207	Affaires	95 x 58 mm - 3 3/4" x 2 1/4"	7 mil.	0.059	0.051	0.047	0.044	0.040	0.036	0.4
511210	Affaires	95 x 58 mm - 3 3/4" x 2 1/4"	10 mil.	0.111	0.097	0.089	0.082	0.074	0.067	0.5
511214	Affaires	95 x 58 mm - 3 3/4" x 2 1/4"	14 mil.	0.145	0.126	0.116	0.107	0.097	0.087	0.7
511220	Affaires	95 x 58 mm - 3 3/4" x 2 1/4"	20 mil.	0.200	0.174	0.161	0.147	0.134	0.121	0.9
511307	Militaire	99 x 67 mm - 3 7/8" x 2 5/8"	7 mil.	0.071	0.062	0.057	0.052	0.048	0.043	0.4
511310	Militaire	99 x 67 mm - 3 7/8" x 2 5/8"	10 mil.	0.114	0.099	0.092	0.084	0.076	0.069	0.6
511314	Militaire	99 x 67 mm - 3 7/8" x 2 5/8"	14 mil.	0.179	0.155	0.143	0.132	0.120	0.108	0.8
511320	Militaire	99 x 67 mm - 3 7/8" x 2 5/8"	20 mil.	0.232	0.202	0.186	0.171	0.156	0.140	1.1
511407	I.B.M.	83 x 59 mm - 3 1/4" x 2 5/16"	7 mil.	0.072	0.062	0.058	0.053	0.048	0.043	0.3
511410	I.B.M.	83 x 59 mm - 3 1/4" x 2 5/16"	10 mil.	0.100	0.087	0.080	0.073	0.067	0.060	0.4
511414	I.B.M.	83 x 59 mm - 3 1/4" x 2 5/16"	14 mil.	0.131	0.114	0.106	0.097	0.088	0.080	0.6
511420	I.B.M.	83 x 59 mm - 3 1/4" x 2 5/16"	20 mil.	0.169	0.147	0.136	0.125	0.113	0.102	0.8
511507	Chasse et pêche	140 x 88 mm - 5 1/2" x 3 1/2"	7 mil.	0.133	0.116	0.107	0.098	0.089	0.081	0.7
511510	Chasse et pêche	140 x 88 mm - 5 1/2" x 3 1/2"	10 mil.	0.191	0.166	0.154	0.141	0.128	0.116	1.0
511514	Chasse et pêche	140 x 88 mm - 5 1/2" x 3 1/2"	14 mil.	0.323	0.281	0.259	0.238	0.217	0.195	1.4
511520	Chasse et pêche	140 x 88 mm - 5 1/2" x 3 1/2"	20 mil.	0.506	0.441	0.407	0.373	0.340	0.306	2.0
511537	Carte postale	102 x 152 mm - 4" x 6"	7 mil.	0.165	0.143	0.132	0.121	0.111	0.100	0.9
511540	Carte postale	102 x 152 mm - 4" x 6"	10 mil.	0.233	0.202	0.187	0.171	0.156	0.141	1.3
511544	Carte postale	102 x 152 mm - 4" x 6"	14 mil.	0.371	0.322	0.298	0.273	0.249	0.224	1.8
511550	Carte postale	102 x 152 mm - 4" x 6"	20 mil.	0.540	0.470	0.434	0.398	0.363	0.327	2.5
511607	Jumbo	108 x 70 mm - 4 1/4" x 2 3/4"	7 mil.	0.087	0.076	0.070	0.064	0.059	0.053	0.5
511610	Jumbo	108 x 70 mm - 4 1/4" x 2 3/4"	10 mil.	0.148	0.129	0.119	0.109	0.099	0.090	0.7
511614	Jumbo	108 x 70 mm - 4 1/4" x 2 3/4"	14 mil.	0.211	0.183	0.169	0.155	0.141	0.127	0.9
511620	Jumbo	108 x 70 mm - 4 1/4" x 2 3/4"	20 mil.	0.322	0.280	0.259	0.238	0.216	0.195	1.3
511627	Key	99 x 64 mm - 3 7/8" - 2 1/2"	7 mil.	0.092	0.080	0.074	0.068	0.062	0.056	0.4
511630	Key	99 x 64 mm - 3 7/8" - 2 1/2"	10 mil.	0.114	0.100	0.092	0.084	0.077	0.069	0.6
511634	Key	99 x 64 mm - 3 7/8" - 2 1/2"	14 mil.	0.172	0.149	0.138	0.126	0.115	0.104	0.8
511640	Key	99 x 64 mm - 3 7/8" - 2 1/2"	20 mil.	0.243	0.211	0.195	0.179	0.163	0.147	1.1
511647	King	102 x 76 mm - 4" x 3"	7 mil.	0.097	0.084	0.078	0.071	0.065	0.058	0.5
511650	King	102 x 76 mm - 4" x 3"	10 mil.	0.139	0.121	0.112	0.103	0.094	0.084	0.7
511654	King	102 x 76 mm - 4" x 3"	14 mil.	0.220	0.192	0.177	0.162	0.148	0.133	0.9
511660	King	102 x 76 mm - 4" x 3"	20 mil.	0.291	0.253	0.234	0.214	0.195	0.176	1.3
511667	Photo	152 x 228 mm - 6" x 9"	7 mil.	0.274	0.252	0.241	0.231	0.221	0.211	2.0
511670	Photo	152 x 228 mm - 6" x 9"	10 mil.	0.501	0.461	0.441	0.423	0.404	0.386	2.8
511674	Photo	152 x 228 mm - 6" x 9"	14 mil.	0.693	0.637	0.610	0.585	0.559	0.534	3.9
511680	Photo	152 x 228 mm - 6" x 9"	20 mil.	0.857	0.788	0.755	0.723	0.692	0.660	5.6



Perçage de trous ou fente sur côté long
ou court sur demande

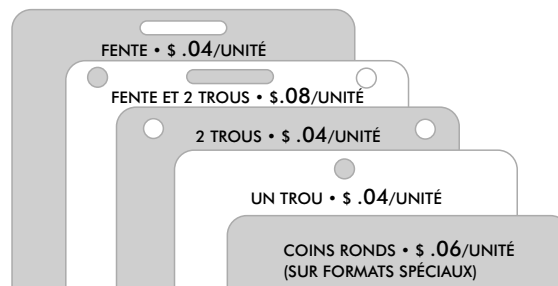

PRIX UNITAIRE

ITEM	DESCRIPTION	FORMAT	ÉPAISSEUR	100	500	1000	2500	5000	10000	lb/100
511707	Lettre	225 x 290 mm - 8 7/8" x 11 3/8"	7 mil.	0.459	0.422	0.404	0.387	0.370	0.353	3.7
511710	Lettre	225 x 290 mm - 8 7/8" x 11 3/8"	10 mil.	0.800	0.736	0.705	0.675	0.645	0.616	5.2
511714	Lettre	225 x 290 mm - 8 7/8" x 11 3/8"	14 mil.	1.090	1.003	0.960	0.920	0.879	0.839	7.3
511720	Lettre	225 x 290 mm - 8 7/8" x 11 3/8"	20 mil.	1.534	1.411	1.351	1.294	1.238	1.181	10.4
511708	Lettre "MAT"	225 x 290 mm - 8 7/8" x 11 3/8"	7 mil.	0.679	0.624	0.598	0.573	0.548	0.523	3.7
511711	Lettre "MAT"	225 x 290 mm - 8 7/8" x 11 3/8"	10 mil.	1.151	1.059	1.014	0.972	0.929	0.887	5.2
511709	Lettre "autocollante"	225 x 290 mm - 8 7/8" x 11 3/8"	7 mil.	1.323	1.217	1.166	1.117	1.068	1.019	3.7
511712	Lettre "autocollante"	225 x 290 mm - 8 7/8" x 11 3/8"	10 mil.	2.237	2.058	1.971	1.888	1.805	1.722	5.2
511807	Légal	225 x 365 mm - 8 7/8" x 14 3/8"	7 mil.	0.576	0.530	0.507	0.486	0.465	0.443	4.6
511810	Légal	225 x 365 mm - 8 7/8" x 14 3/8"	10 mil.	1.011	0.930	0.891	0.853	0.816	0.778	6.6
511814	Légal	225 x 365 mm - 8 7/8" x 14 3/8"	14 mil.	1.376	1.266	1.212	1.161	1.110	1.060	9.2
511820	Légal	225 x 365 mm - 8 7/8" x 14 3/8"	20 mil.	2.175	2.001	1.917	1.836	1.756	1.675	13.1
511808	Légal "MAT"	225 x 365 mm - 8 7/8" x 14 3/8"	7 mil.	0.979	0.900	0.862	0.826	0.790	0.754	4.6
511811	Légal "MAT"	225 x 365 mm - 8 7/8" x 14 3/8"	10 mil.	1.603	1.474	1.412	1.353	1.293	1.234	6.6
511809	Légal "autocollante"	225 x 365 mm - 8 7/8" x 14 3/8"	7 mil.	2.530	2.327	2.229	2.135	2.041	1.948	4.6
511907	Menu	290 x 442 mm - 11 3/8" x 17 3/8"	7 mil.	0.957	0.880	0.843	0.807	0.772	0.737	7.2
511910	Menu	290 x 442 mm - 11 3/8" x 17 3/8"	10 mil.	1.723	1.585	1.518	1.454	1.390	1.327	10.2
511914	Menu	290 x 442 mm - 11 3/8" x 17 3/8"	14 mil.	2.148	1.976	1.892	1.813	1.733	1.654	14.3
511920	Menu	290 x 442 mm - 11 3/8" x 17 3/8"	20 mil.	3.020	2.778	2.661	2.549	2.437	2.325	20.4
511908	Menu "MAT"	290 x 442 mm - 11 3/8" x 17 3/8"	7 mil.	1.493	1.373	1.315	1.260	1.205	1.149	7.2
511911	Menu "MAT"	290 x 442 mm - 11 3/8" x 17 3/8"	10 mil.	2.241	2.062	1.975	1.892	1.809	1.726	10.2
511909	Menu "autocollante"	290 x 442 mm - 11 3/8" x 17 3/8"	7 mil.	2.699	2.483	2.378	2.278	2.178	2.078	7.2
511927	Menu "Plus"	315 x 468 mm - 12 3/8" x 18 3/8"	7 mil.	1.149	1.057	1.012	0.970	0.927	0.885	8.3
511930	Menu "Plus"	315 x 468 mm - 12 3/8" x 18 3/8"	10 mil.	1.981	1.823	1.746	1.672	1.599	1.526	11.8

LAMINOIR DE BUREAU - MODÈLE 325R4

Spécifications 325R6	ITEM 500325R4
Largeur maximale	12.7" (325 mm)
Vitesse maximale	56"/minute
Épaisseur max. pochette	20 mil (250 microns)
Méthode de laminage	Rouleaux chauffants
Rouleaux	4
Carton porteur	Non nécessaire
Contrôle de température	Oui-électronique
Température d'opération	0-145 C (32-293 F)
Contrôle de vitesse	Oui
Marche arrière	Oui
Temps de réchauffement	2-3 minutes
Dimensions	18.9" x 8.3" x 4.5"
Poids	21 lb (9.5 kg)
Boîtier	Métal
Consommation d'énergie	550 watts
Prix	516.00



MACHINE À COINS RONDS

Le prix inclut une matrice de 1/4" modèle (R6). Poids: 7 lb

510097

282.00



Rondelles de rechange

sac de 5 unités.
Item: 510096
Prix: 8.65

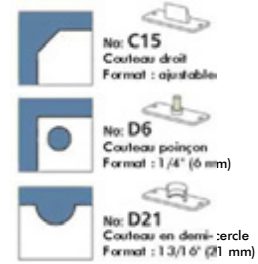
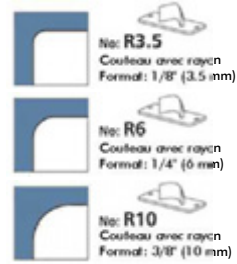

Il est possible de changer les formes de coupe en choisissant parmi les 5 différentes matrices disponibles (1/8", 3/8" et une coupe droite). Poids .10 lb

Item	Description	Prix unitaire
510090	Matrice D6 1/4" - 6 mm trou	35.80
510091	Matrice R3.5 1/8" - 3.5 mm rond	35.80
510092	Matrice R6 1/4" - 6 mm rond	35.80
510093	Matrice R10 3/8" - 10 mm rond	35.80
510094	Matrice C15 droit	35.80
510095	Matrice D21 13/16" - 21 mm (demi cercle)	52.90

En option nouveau guide pour conception de calendrier (guide vendu séparément)

Item: 5100976
Prix: 58.60



MINI COUTEAU COINS RONDS

Mini couteau à coins ronds, facile d'utilisation, donne un excellent résultat sur toutes sortes de papier, photos, cartes d'identification et cartes laminées.

- Format du rayon: (5mm)
- Capacité de coupe: moins de 4 feuilles
- Lame: acier inoxydable

Item: 510021145
Prix: 8.65



POINÇON 3 DANS 1

Rapide et facile de changer d'une fonction à l'autre et ce sans outils.

1. poinçon pour trou 1/4"
2. poinçon fente pour carte d'identité 3 x 14 mm
3. poinçon coins ronds de 3.5 mm

Capacité de 5 feuilles de papier de 20 lb ou poinçon pour fente avec marge ajustable de 10 à 15.2 mm

Poids : 1.25 lb
Item : 510100
Prix : 41.40

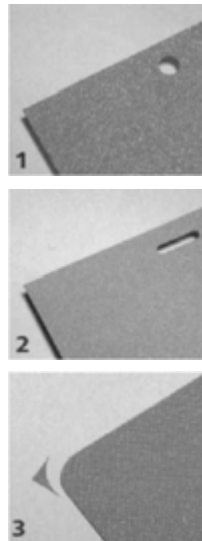

POINÇON FENTE ROBUSTE

Format fente: 1/8" x 1/2"
Poids : 1.25 lb
510098
Prix : 174.30



POINÇON FENTE

Marge ajustable
10-15.2 mm

Item : 510059A
Prix : 32.85



POINÇON FENTE "EURO"

25.4 x 7.5 x 4.4 mm
Capacité de perforation:
carton: 1.8 mm
PVC souple: 1.5mm
PVC rigide: 1.0 mm
Marge ajustable: 10-15.2 mm

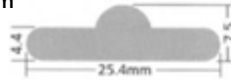

Item : 510060A
Prix : 32.85



POINÇON DEMI CERCLE

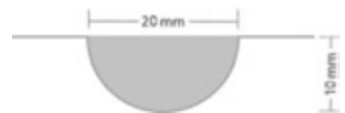

Grandeur demi cercle:
Diamètre 20mm (13/16")
Capacité de perforation:
max. 8 feuilles
Marge ajustable

Item : 5100332
Prix : 49.35



POINÇON À OEILLET À MANIPULATION SANS EFFORTS

Poinçon à oeillet de table

- Guide inclus.
- Facile d'utilisation.
- Capacité de perforation: 8 feuilles de papier 80 g./m²
- Diamètre du trou: 5mm
- Utilise des oeillets de: 4.8mm Dia. x 4.6mm long.
- Marge ajustable: 10-15.2mm

Poids : 1.25 lb
Item : 5100331
Prix : 42.75



POINÇON À OEILLET

Diamètre du trou: 5 mm
Item : 510119
Prix : 32.85



OEILLETS (COULEUR OR)

Diamètre du trou: 5mm
Diamètre: 4.8 mm
Longueur: 4.6 mm
250 pièces/boîte de plastique
Item : 510120
Prix : 4.05





DÉCHIQUETEUR MANUEL

DÉCHIQUETEUR MANUEL À COUPE TRANSVERSALE PEACH

Cette machine est idéale pour une utilisation au bureau ou à la maison, parfaite pour déchiqueter le papier, les CDs et les cartes de crédit.

- Lame de coupe en acier durable de haute qualité
- Coupe sécuritaire de niveau 3

ITEM	50PS300	31.30
------	---------	-------

RELIURES PLASTIQUES

La reliure plastique est la plus populaire et flexible, il est possible d'y ajouter ou d'y enlever des pages uniquement en recommençant le procédé. Disponibles en noires et en blanches, appelez pour les détails.



Capacité	1/4"	5/16"	3/8"	7/16"	1/2"	9/16"	5/8"	3/4"	7/8"	1"	1 1/8"	1 1/4"	1 1/2"	1 3/4"	2"	PRIX UNITAIRE
Feuilles	20	40	55	70	90	100	120	150	170	200	220	230	290	360	425	
Noires	551001	551002	551003	551004	551005	551006	551007	551008	551009	551010	551011	551012	551013	551014	551015	
Blanches	552001	552002	552003	552004	552005	552006	552007	552008	552009	552010	552011	552012	552013	552014	552015	
Boîte de	100	100	100	100	100	100	100	100	100	50	50	50	50	50	40	
100-900	0.099	0.110	0.119	0.150	0.158	0.202	0.260	0.290	0.352	0.428	0.435	0.533	0.633	0.678	0.729	
1000+	0.096	0.106	0.115	0.144	0.152	0.194	0.250	0.279	0.338	0.411	0.418	0.512	0.608	0.651	0.700	

*Prix pour format légal (24 anneaux) : Multiplier le prix par 1.4

*Prix pour (76 anneaux) : Multiplier le prix par 4

COUVERTURES CLAIRES

Les couvertures transparentes sont disponibles en 2 formats avec coins ronds ou carrés.



	Couverts clairs (carrés)	Couverts clairs (ronds)	Couverts clairs (carrés)
Format	8 1/2" x 11"	8 3/4" x 11 1/4"	8 1/2" x 14"
Item	550051	550053	550058
100- 900	0.357	0.374	0.501
1000+	0.343	0.360	0.481

APPAREILS À SCELLER



L' appareil à sceller pour pellicule rétractable est disponibles en quatre formats différents, 13, 18, 24 et 32 pouces. Il permet d'emballer de façon professionnelle des produits, documents, et de les protéger contre la poussière, la moisissure, et de prévenir les bris lors la manutention.

Le système comprend :

- Une barre à sceller
- Un fusil à chaleur à deux vitesses
- Un dévidoir à pellicule
- Un rouleau de 500'
- Une prise intégrée pour le fusil à chaleur
- Ensemble de pièces de rechange

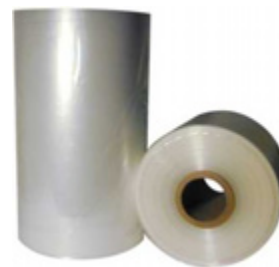

Item	MM-2018	MM-2024	MM-2032
Scellage maximal	18"	24"	32"
Source d'alimentation	110	110	110
Poids	38 lb	44 lb	49 lb
Item	550018	550024	550032
Prix	822.00	940.00	1233.00

Item	Épaisseur	Largeur	Prix
550113	100G	12"	333.00
550115	100G	14"	387.00
550117	100G	16"	446.00
550119	100G	18"	497.00
550121	100G	20"	554.00
550123	100G	22"	606.00
550125	100G	24"	663.00

ROGNEUSE MULTI-SERVICE



5 en 1:



- Coupe droite
- Perforation
- Coupe ondulée
- Marquage de pli
- Coins ronds

CISAILLE

Bon rapport qualité-prix

680GT3



68DSBTM20

Item	Rogneuse / Cisaille	Poids	Coupe	Capacité	Dimensions	Prix
68DSBTM20	Model TM-20	7 lb	12"	1 feuille	18 1/4" x 8 3/4" x 3 3/8"	71.25
680GT3	Model GT-3	7 lb	17"	8 feuilles	14" x 25" x 4"	71.25

TOUJOURS
EN INVENTAIRE
POUR LIVRAISON
IMMÉDIATE

Item	PRIX UNITAIRE					
	100	250	500	1000	2000	5000
663335, 663336, 663355, 663400, 663401, 663422, 663450, 663455, 664080	0.450	0.420	0.384	0.354	0.324	0.312

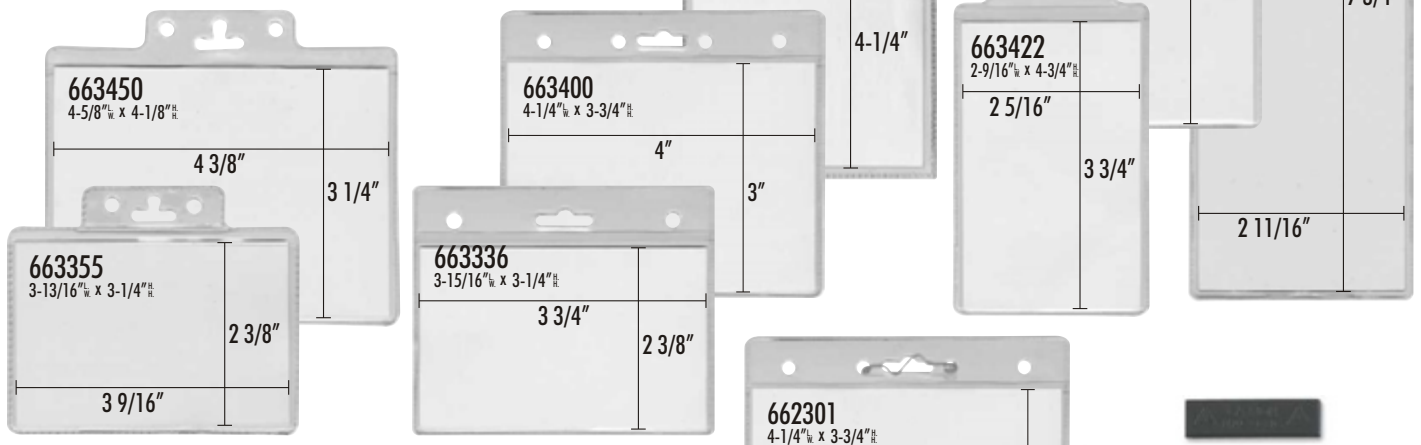

PINCE BULLDOG (2300), ÉPINGLE DE SÉCURITÉ (2301)

Item	PRIX UNITAIRE					
	100	250	500	1000	2000	5000
662300	1.080	1.020	0.924	0.840	0.780	0.732
662301	0.642	0.600	0.540	0.504	0.462	0.444

3400MAG (AIMANT AU DOS)

Item	PRIX UNITAIRE					
	100	250	500	1000	2000	5000
663400MAG	3.174	2.982	2.694	2.472	2.280	2.160

Clair(00), Noir(02), Bleu(03), Rouge(04),
Marine(05), Vert(06), Jaune(07)

Item	PRIX UNITAIRE					
	100	250	500	1000	2000	5000
663555(XX)	0.540	0.510	0.462	0.420	0.390	0.372



INSERTION
Insertion vierge (pour les pochettes 555, 450, 455)
Blanc(01), Noir(02), Bleu(03), Rouge(04)
Marine(05), Vert(06), Jaune(07)

Item	PRIX PAR INSERTION					
	100	250	500	1000	2000	5000
663556(XX)	0.180	0.174	0.150	0.144	0.132	0.120

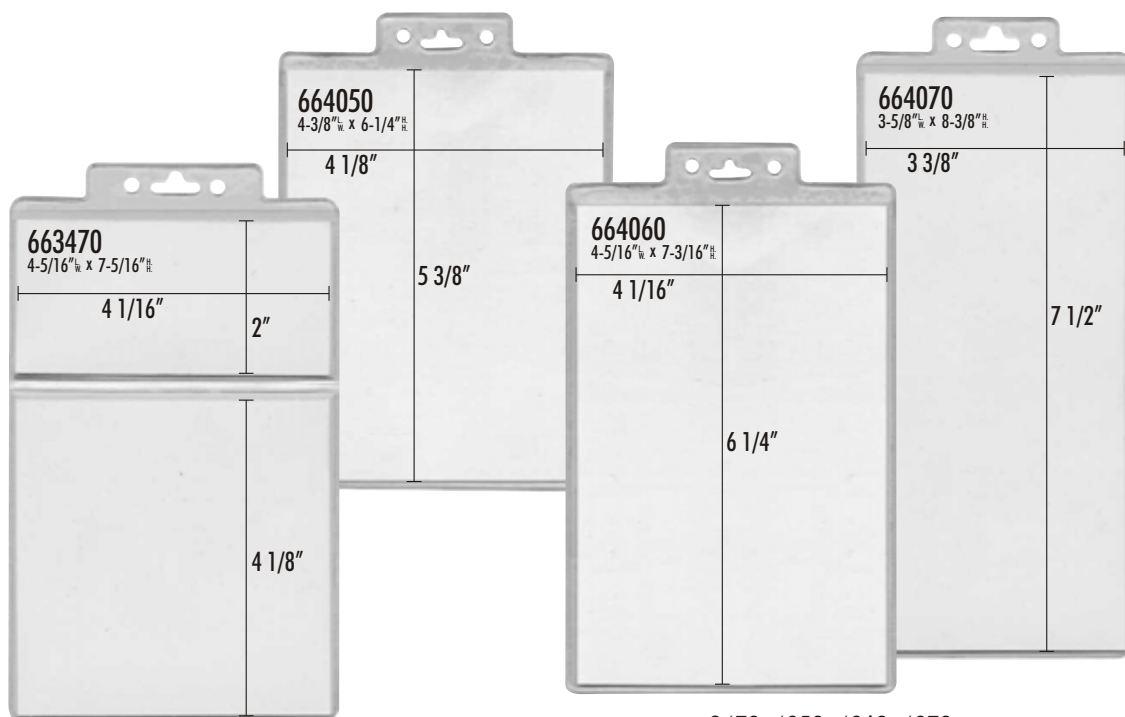

3470, 4050, 4060, 4070

PRIX UNITAIRE

Item	100	250	500	1000	2000	5000
663470, 664050, 664060, 664070	0.714	0.672	0.600	0.552	0.510	0.480

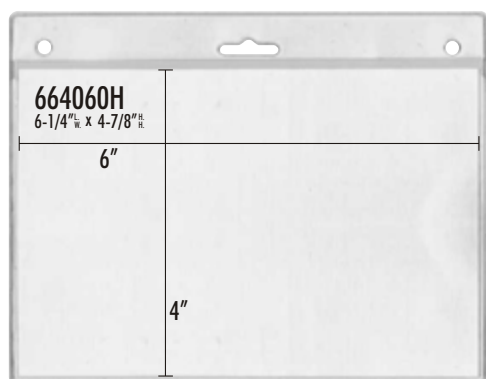

4060H

PRIX UNITAIRE

Item	100	250	500	1000	2000	5000
664060H	0.870	0.822	0.744	0.684	0.630	0.594

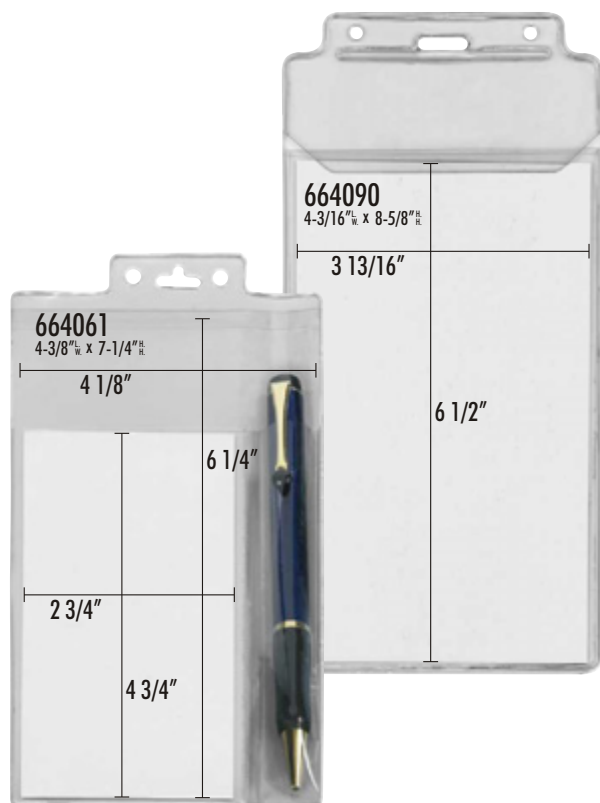

4061, 4090

PRIX UNITAIRE

Item	100	250	500	1000	2000	5000
664061 & 664090	1.050	0.990	0.894	0.822	0.762	0.714

POCHETTE PRODUITE AVEC DU MAÏS (BIODÉGRADABLE) PRIX UNITAIRE

Item	100	250	500	1000	2000	5000
66340BIO & 66341BIO	0.702	0.660	0.600	0.552	0.504	0.480

POCHETTE PRODUITE DE FAÇON ÉCOLOGIQUE PRIX UNITAIRE

Item	100	250	500	1000	2000	5000
66350ECO & 66351ECO	0.774	0.720	0.654	0.600	0.552	0.522

POCHETTE TOUTES SAISONS FERMETURE "ZIP LOCK" PRIX UNITAIRE

Item	100	250	500	1000	2000	5000
665025, 665035	1.080	1.020	0.924	0.840	0.780	0.732
665045	1.362	1.284	1.164	1.062	0.984	0.924

PORTE-CARTE RIGIDE PRIX UNITAIRE

Item	100	250	500	1000	2000	5000
664040, 664041, 664045	1.524	1.434	1.290	1.194	1.092	1.032

PORTE-CARTE RIGIDE (PINCE ROTATIVE AU DOS)
Clair (00), Blanc (01), Noir (02), Bleu (03)
Rouge (04), Vert (06), Jaune (07)

Item	100	250	500	1000	2000	5000
666060XX	1.272	1.194	1.080	0.990	0.912	0.864





Item	100	250	500	1000	2000	5000
665000	0.702	0.660	0.600	0.552	0.504	0.480



POCHETTE MULTI-DIRECTION (5066)

Item	100	250	500	1000	2000	5000
665066	0.702	0.660	0.600	0.552	0.504	0.480

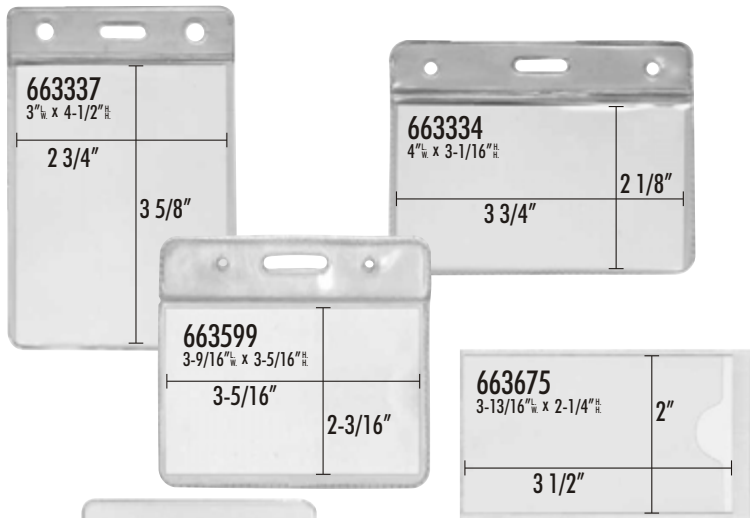

3145, 3338 & 5060

Item	100	250	500	1000	2000	5000
663145	0.972	0.912	0.822	0.762	0.702	0.660
663338	1.080	1.020	0.924	0.840	0.780	0.732
665060	0.942	0.882	0.804	0.732	0.684	0.642

3334, 3337, 3599 (PARTIE SUPÉRIEURE DOUBLE)

Item	100	250	500	1000	2000	5000
663334, 663337 & 663599	1.374	1.290	1.164	1.074	0.990	0.930

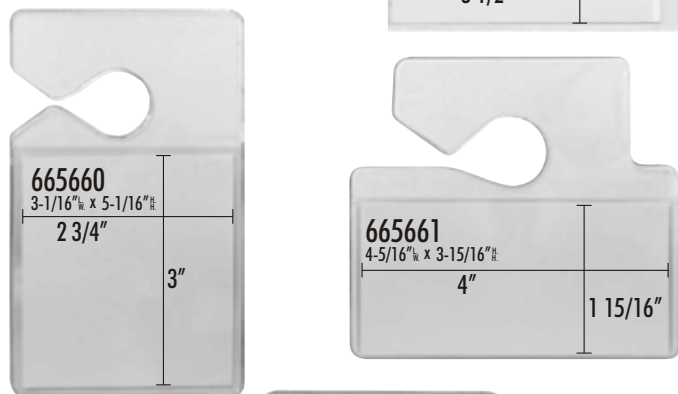

POCHETTE AUTOCOLLANTE EN VINYLE POUR CARTE D'AFFAIRES (3675)

Item	100	250	500	1000	2000	5000
663675	0.714	0.672	0.600	0.552	0.510	0.480

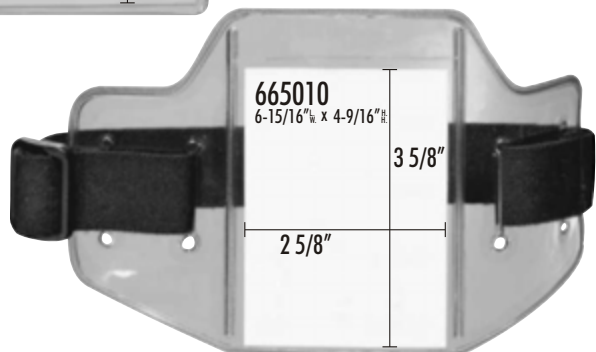

POCHETTE CLAIRE POUR RÉTROVISEUR .020" RÉSISTANT 170°C (5660, 5661)

Item	100	250	500	1000	2000	5000
665660 & 665661	1.314	1.230	1.110	1.020	0.942	0.894

BRASSARD VINYLE

Item	100	250	500	1000	2000	5000
665010	5.640	5.304	4.794	4.404	4.062	3.840

665551



665552



665550



Pochette CD	PRIX UNITAIRE					
	100	250	500	1000	2000	5000
665550 Régulière	0.804	0.750	0.684	0.624	0.582	0.540
665551 Pour cartable	0.894	0.840	0.762	0.690	0.642	0.612
665552 Autocollante	1.584	1.494	1.344	1.230	1.140	1.074

661710

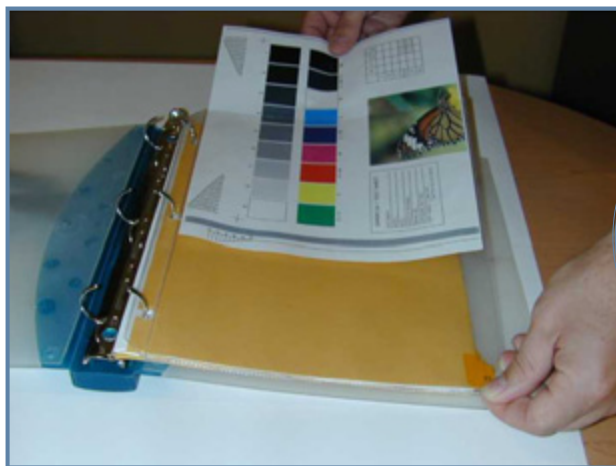

661711

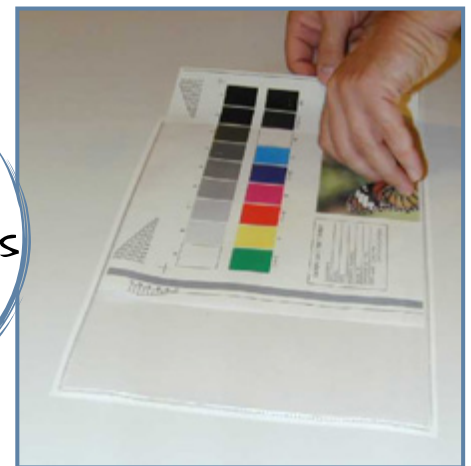

Pour protéger vos documents importants

Pochettes protectrices en vinyle	PRIX UNITAIRE					
	100	250	500	1000	2000	5000
661710 8 1/2" x 11" • cartable 3 trous	1.890	1.782	1.614	1.470	1.362	1.290
661711 autocollante 8 1/2" x 11" (devant clair, dos blanc)	2.994	2.814	2.544	2.334	2.154	2.034
661758 autocollante 5" x 8" (devant clair "copy safe", dos blanc)	1.512	1.422	1.284	1.182	1.092	1.032
661811 autocollante 8 1/2" x 14" (devant clair, dos blanc)	3.534	3.324	3.000	2.754	2.544	2.400

66253500

**Attache bagage vinyle (ATTACHE VENDUE SÉPARÉMENT)**

(00) Clair

PRIX UNITAIRE

	100	300	500	1000	2500	5000
66253500	0.312	0.294	0.264	0.240	0.222	0.210

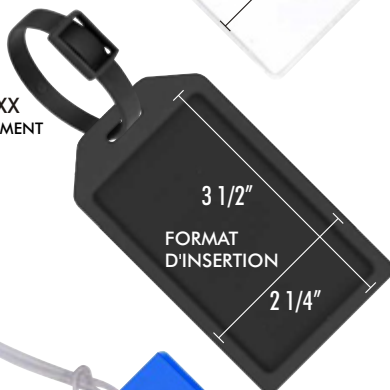
621410XX
COURROIE VENDUE SÉPARÉMENT**Porte-carte rigide (ATTACHE VENDUE SÉPARÉMENT)**

(01) Blanc, (03) Bleu, (02) Noir, (04) Rouge

PRIX UNITAIRE

	100	300	500	1000	2500	5000	10000
621410XX	1.450	1.380	1.310	1.240	1.160	1.090	1.020

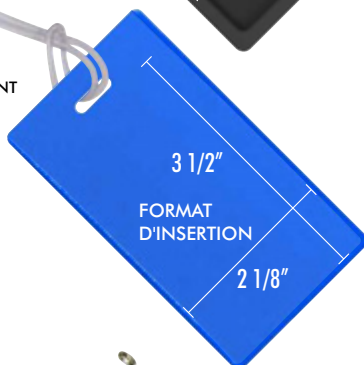
621421XX
COURROIE VENDUE SÉPARÉMENT**Porte-carte semi-rigide (ATTACHE VENDUE SÉPARÉMENT)**

(01) Blanc, (02) Noir, (03) Bleu, (04) Rouge

PRIX UNITAIRE

	100	300	500	1000	2500	5000	10000
621421XX	1.350	1.290	1.220	1.150	1.080	1.020	0.950

Chaînette à billes 4"

Plaquée nickel avec connecteur de fermeture

Poids : 0.28 lb/100

PRIX UNITAIRE

	100	300	500	1000	2500	5000	10000
624004	0.135	0.130	0.125	0.115	0.110	0.105	0.095

Câble d'acier 6" avec fermoir

Poids : 0.35 lb/100

PRIX UNITAIRE

	100	300	500	1000	2500	5000	10000
624002	0.626	0.595	0.564	0.533	0.501	0.470	0.439

Attache bagage 5 7/8" fermeture en " T "

Poids : 0.46 lb/100 • Clair seulement

PRIX UNITAIRE

	100	300	500	1000	2500	5000	10000
621430	0.295	0.285	0.270	0.255	0.240	0.225	0.210

Attache bagage en cuir 5" x 1/4"

avec boucle ton or et trous pour ajuster la longueur.

(01) Blanc, (02) Noir, (43) Tan • Poids : 0.46 lb/100

PRIX UNITAIRE

	100	300	500	1000	2500	5000	10000
621041XX	0.530	0.505	0.480	0.455	0.425	0.400	0.375

Attache bagage en plastique

304 : (00) Clair, (01) Blanc, (02) Noir, (03) Bleu, (04) Rouge, (06) Vert

404 : (01) Blanc, (02) Noir, (03) Bleu, (04) Rouge

PRIX UNITAIRE

	100	300	500	1000	2500	5000	10000
621304XX	0.310	0.295	0.280	0.265	0.250	0.235	0.220
621404XX	0.390	0.375	0.355	0.335	0.315	0.295	0.275

Pour vos conférences et événements spéciaux, une multitude de pinces, épingles, et anneaux sont rapidement disponibles. Elles peuvent être utilisées avec les pochettes de conférence ou les pochettes à laminer. Vendu en quantité de 100 unités.



Pince "bulldog" avec courroie en PVC clair - 602F

	PRIX UNITAIRE						
	100	300	500	1000	2500	5000	10000
621602	0.430	0.410	0.390	0.370	0.345	0.325	0.305



Pince "bulldog" avec courroie

	PRIX UNITAIRE						
	100	300	500	1000	2500	5000	10000
621002	0.685	0.655	0.620	0.585	0.550	0.515	0.480



Attache PVC 1-1/4" x 3/16" clair (chaîne non comprise)

	PRIX UNITAIRE						
	100	300	500	1000	2500	5000	10000
621605	0.460	0.440	0.415	0.395	0.370	0.345	0.325



Pince "bulldog" 402 - 1"

	PRIX UNITAIRE						
	100	300	500	1000	2500	5000	10000
621405	0.295	0.285	0.270	0.255	0.240	0.225	0.210



Pince "bulldog" 603 - 1-1/8"

	PRIX UNITAIRE						
	100	300	500	1000	2500	5000	10000
621603	0.295	0.285	0.270	0.255	0.240	0.225	0.210



Pince "bulldog" 502P - base plastique

	PRIX UNITAIRE						
	100	300	500	1000	2500	5000	10000
621503	0.320	0.305	0.290	0.275	0.260	0.240	0.225



Pince "bulldog" 502S base autocollante

	PRIX UNITAIRE						
	100	300	500	1000	2500	5000	10000
621502	0.520	0.495	0.470	0.445	0.420	0.390	0.365



Connecteur en plastique (anneau non compris)

	PRIX UNITAIRE						
	100	300	500	1000	2500	5000	10000
62635000	0.124	0.118	0.112	0.106	0.100	0.093	0.087



Épingle de sécurité fini laiton 3/4"

	PRIX UNITAIRE						
	100	300	500	1000	2500	5000	10000
622001	0.069	0.066	0.063	0.059	0.056	0.052	0.049



Épingle à macaron 111 - 1"

	PRIX UNITAIRE						
	100	300	500	1000	2500	5000	10000
622111	0.057	0.055	0.052	0.049	0.046	0.043	0.040

Épingle à macaron 211 - 1-1/4"

	PRIX UNITAIRE						
	100	300	500	1000	2500	5000	10000
622211	0.057	0.055	0.052	0.049	0.046	0.043	0.040



Épingle de sécurité 211P - base plastique 1-1/2" x 5/16"

	PRIX UNITAIRE						
	100	300	500	1000	2500	5000	10000
621211	0.275	0.265	0.250	0.235	0.220	0.210	0.195



Épingle de sécurité 211S - base autocollante 1-1/2" x 5/16"

	PRIX UNITAIRE						
	100	300	500	1000	2500	5000	10000
621212	0.390	0.375	0.355	0.335	0.315	0.295	0.275



Épingle 301D base métal 1-1/2" x 3/16"

	PRIX UNITAIRE						
	100	300	500	1000	2500	5000	10000
621301	0.295	0.285	0.270	0.255	0.240	0.225	0.210



Épingle 301P base plastique 1-5/8" x 3/8"

	PRIX UNITAIRE						
	100	300	500	1000	2500	5000	10000
621302	0.330	0.315	0.300	0.285	0.265	0.250	0.235



Épingle 401P base plastique 1-3/8" x 3/8"

	PRIX UNITAIRE						
	100	300	500	1000	2500	5000	10000
621402	0.325	0.310	0.295	0.280	0.260	0.245	0.230



Épingle 301S base autocollante 1-5/8" x 3/8"

	PRIX UNITAIRE						
	100	300	500	1000	2500	5000	10000
621303	0.560	0.535	0.505	0.480	0.450	0.420	0.395



"AGRIPEUR" pour carte d'identité sans trou, ni fente, 11/16" x 1"

	PRIX UNITAIRE						
	100	300	500	1000	2500	5000	10000
621608	1.290	1.230	1.165	1.100	1.035	0.970	0.905

ANNEAUX DOUBLES et ANNEAUX "BINDER"



		PRIX UNITAIRE							
Item		100	300	500	1000	2500	5000	10000	Poids/100
624006	Anneau simple 6mm - 1/4" nickel	0.018	0.018	0.017	0.016	0.015	0.014	0.013	0.07 lb
624010	Triangle simple 10mm - 3/8" nickel	0.034	0.033	0.031	0.029	0.028	0.026	0.024	0.162 lb
624015	Anneau double 15mm - 9/16" nickel	0.040	0.038	0.036	0.034	0.032	0.030	0.028	0.35 lb
624016	Anneau double 15mm - 9/16" or	0.041	0.039	0.037	0.035	0.033	0.031	0.029	0.35 lb
624020	Anneau double 20mm - 3/4" nickel	0.041	0.039	0.037	0.035	0.033	0.031	0.029	0.45 lb
624021	Anneau double 20mm - 3/4" or	0.043	0.041	0.039	0.037	0.035	0.033	0.031	0.45 lb
624025	Anneau double 25mm - 1" nickel	0.047	0.045	0.043	0.040	0.038	0.036	0.033	0.55 lb
624026	Anneau double 25mm - 1" or	0.050	0.048	0.045	0.043	0.040	0.038	0.035	0.55 lb
624033	Anneau double 33mm - 1-1/4" nickel	0.075	0.072	0.068	0.064	0.060	0.057	0.053	1.15 lb
624034	Anneau double 33mm - 1-1/4" or	0.083	0.079	0.075	0.071	0.067	0.063	0.059	1.15 lb
624020BR	Anneau "Binder" 20mm - nickel - 3/4"	0.186	0.177	0.168	0.159	0.149	0.140	0.131	1.10 lb
624025BR	Anneau "Binder" 25mm - nickel - 1"	0.200	0.190	0.180	0.170	0.160	0.150	0.140	1.80 lb
624050BR	Anneau "Binder" 50mm - nickel - 2"	0.287	0.273	0.259	0.244	0.230	0.216	0.201	2.50 lb
624076BR	Anneau "Binder" 76mm - nickel - 3"	0.751	0.714	0.676	0.639	0.601	0.564	0.526	6.50 lb
624025D	2 anneaux 25mm - 1" avec détachable	2.900	2.755	2.610	2.465	2.320	2.175	2.030	3.90 lb



MOUSQUETONS

3" avec côté plat
Couleurs: noir (02), bleu (03), rouge (04), vert (06), argent (20)
Courroie: 3/4" x 2 3/8"
Plaque de métal: 1 1/8" x 11/16"
NON CONÇUS POUR L'ESCALADE.



		PRIX UNITAIRE							
Item		100	300	500	1000	2500	5000	10000	Poids/100
760CARXX	Carabiner seul.	1.300	1.240	1.170	1.110	1.040	0.980	0.910	1.3 lb
765CARXX	Carabiner avec strap et anneau 33mm	2.030	1.930	1.830	1.730	1.630	1.530	1.430	2.6 lb
766CAR	Carabiner avec strap et attache-bouteille	2.320	2.210	2.090	1.980	1.860	1.740	1.630	8.75 lb

623441



623443



623448



ATTACHES MAGNÉTIQUES

		UNIT PRICE							
Item		10	100	300	500	1000	2500	5000	Poids/100
623441	Magnétique simple avec métal autocollant rond 5/8"	1.043	0.904	0.800	0.695	0.637	0.580	0.522	1.1 lb
623443	Magnétique double avec métal autocollant 1/2" x 1-5/16"	1.391	1.206	1.066	0.927	0.850	0.773	0.696	1.8 lb
623448	Magnétique triple avec métal autocollant 1/2" x 1-3/4"	1.461	1.266	1.120	0.974	0.893	0.812	0.731	2.4 lb

MM400: ultra léger idéal pour chandails ou chemises

MM405: puissant force de 400 gr à travers une épaisseur de 1/8"

MM406: contrôle maximal pour les tissus plus épais

Magnabadge fort sans vinyle



ATTACHES MAGNÉTIQUES

Les attaches magnétiques MM400-405-406 possèdent une enveloppe de vinyle qui permet de protéger les matériaux aimantés tout en protégeant les vêtements.

		PRIX UNITAIRE							
Item		10	100	300	500	1000	2500	5000	Poids/100
623401	MM400 (magnétique, plaque métal et autocollant)	2.140	2.040	1.930	1.820	1.720	1.610	1.500	2.5 lb
623405	MM405 (magnétique "FORT", plaque métal et autocollant)	3.290	3.130	2.970	2.800	2.640	2.470	2.310	2.75 lb
623406	MM406 (2 magnétiques et autocollant)	4.200	3.990	3.780	3.570	3.360	3.150	2.940	3.25 lb
623408	MAGNABADGE *FORT*	2.970	2.830	2.680	2.530	2.380	2.230	2.080	4 lb

Lanières polyester
Tissu tubulaire ou standard
5 couleurs disponibles
Largeur disponible: 3/8", 1/2" et 3/4"
Emballage: paquet 25 unités

VISITEZ NOTRE SITE
www.promomacaron.ca
POUR NOS PRODUITS
PROMOTIONNELS

PRODUITS
EN INVENTAIRE!
LIVRAISON
IMMÉDIATE!!!

Couleurs disponibles

(01) Blanc • (02) Noir • (03) Bleu • (04) Rouge • (05) Marine

PRIX DE BASE INCLUANT UNE DE CES ATTACHES AU CHOIX:

**Anneau double
25 mm
DSR**



**Pince bulldog
BDC (3/8" et 1/2"
standard seulement)**



**Crochet pivotant 30 mm
SHK (3/8" et 1/2"
standard seulement)**



**Crochet pivotant 40 mm
SHK (1/2" tubulaire et
3/4")**



**Pince bulldog pivotante
(1/2" tubulaire et 3/4")**



LANIÈRES
IMPRIMÉES
Appelez-nous
pour une
soumission!

ITEM	PRIX UNITAIRE			
	100	250	500	1000
3/8" (378 tub)	1.044	0.924	0.804	0.678
1/2" (503 tub)	1.182	1.044	0.906	0.768
3/4" (753 tub)	1.308	1.158	1.002	0.852



LANIÈRES "OPTION ÉCONOMIQUE"

(5-7 jours ouvrables)

Lanières polyester, tissu tubulaire
Largeur disponible: 3/8"
Couleurs disponibles: blanc (01), noir (02),
bleu royal (03), rouge (04), marine(05)
Emballage: 25 unités

**Crochet pivotant 30 mm
SHK**

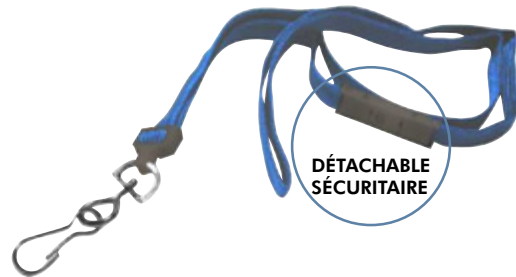

Item	PRIX UNITAIRE			
	100	250	500	1000
OS377XX	1.122	1.002	0.882	0.762

LANIÈRES ÉCONO

Corde polyester 1/8" non imprimée
Couleurs disponibles:
blanc (01), noir (02), bleu royal (03), rouge (04), marine(05)
Emballage: 25 unités

PRIX DE BASE INCLUANT UNE
DE CES ATTACHES AU CHOIX:

**Anneau double
25 mm
DSR**



**Pince bulldog
BDC**



**Crochet pivotant 30 mm
SHK**



Item	PRIX UNITAIRE			
	100	250	500	1000
125	1.080	0.954	0.828	0.702



PRODUITS
EN INVENTAIRE!
LIVRAISON
IMMÉDIATE!!!

2024

Corde nylon 36"

Disponible en blanc seulement

PRIX UNITAIRE

	100	250	500	1000	2000	5000	10000
621006	0.240	0.234	0.222	0.210	0.204	0.180	0.174



Chaîne à billes de plastique 38"

Couleurs disponibles: clair (00), blanc (01), noir (02),
bleu (03), rouge (04), marine (05) et vert (06)

PRIX UNITAIRE

	100	250	500	1000	2000	5000	10000
621038XX	1.332	1.272	1.200	1.140	1.074	1.002	0.942

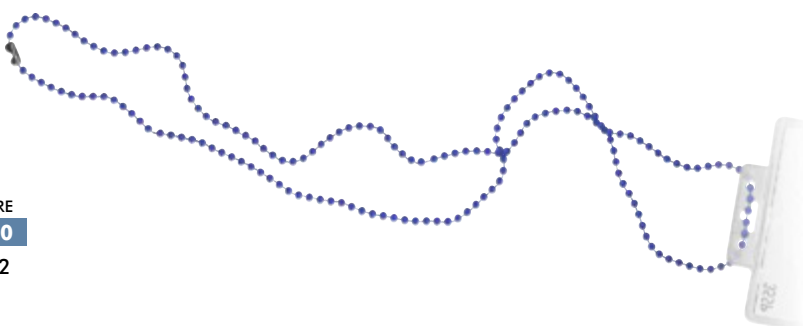

Chaîne à billes en acier (no.3, 2.3mm billes)

Disponible en 2 longueurs:

Item 621004 • 30"

Item 621005 • 36"

PRIX UNITAIRE

	100	250	500	1000	2000	5000	10000
621004	0.912	0.870	0.822	0.780	0.732	0.690	0.642
621005	1.044	0.990	0.942	0.894	0.840	0.780	0.732



Corde polyester 1/8" • sans attache

Couleurs disponibles:

(01) Blanc (03) Bleu royal (05) Marine

(02) Noir (04) Rouge

PRIX UNITAIRE

	100	250	500	1000	2000	5000	10000
621010XX	0.444	0.420	0.402	0.384	0.360	0.330	0.312



Corde élastique 30" avec embouts métalliques

Couleurs disponibles:

blanc (01), noir (02), gris (08)

PRIX UNITAIRE

	100	250	500	1000	2000	5000	10000
621031XX	0.390	0.384	0.360	0.342	0.324	0.300	0.282

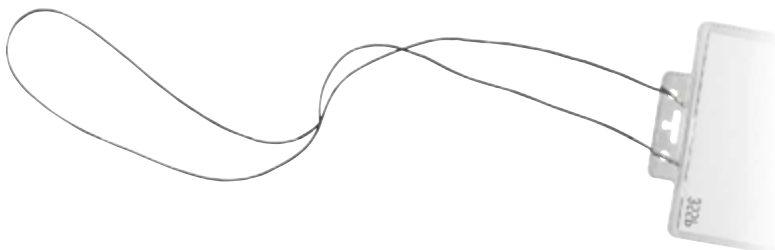

Chaînes et cordes



STANDARD

Couleurs solides ou translucides
 Diamètre: 1 1/4"
 Longueur corde: 25"
 Surface d'impression: 5/8"

Couleur solide 621680XX, 621690XX
 (01) Blanc • (02) Noir • (03) Bleu • (04) Rouge • (08) Gris
Couleur translucide 621670XX
 (00) Clair • (03) Bleu • (04) Rouge • (06) Vert

PRIX UNITAIRE

Item	100	250	500	1000	2000	5000
621670XX & 621690XX	1.572	1.422	1.380	1.344	1.302	1.260



MEGA

Diamètre: 1 3/8"
 Longueur corde: 36"
 Surface d'impression: 1 3/16"
 (01) Blanc • (02) Noir • (03) Bleu • (08) Gris

PRIX UNITAIRE

Item	100	250	500	1000	2000	5000
621695XX	1.752	1.584	1.500	1.422	1.332	1.254



ROBUSTE

621700, 621700A 62172020
 Diamètre: 1 1/2" Diamètre: 1"
 Longueur corde: 29 1/2" Longueur corde: 29 1/2"

PRIX UNITAIRE

Item	100	250	500	1000	2000	5000
621700 Fil de nylon	5.724	4.644	4.500	4.350	4.212	4.062
621700A Fil de métal	6.522	5.442	5.304	5.154	5.010	4.860
62172020	3.594	2.922	2.784	2.652	2.520	2.382



STYLE "MOUSQUETON"

Couleurs solides
 Diamètre: 1 1/4"
 Longueur corde: 25"

Couleur solide 621800XX,
62171102 en noir seulement
 (01) Blanc • (02) Noir • (03) Bleu • (04) Rouge

PRIX UNITAIRE

Item	100	250	500	1000	2000	5000
621800XX & 62171102	4.044	3.282	3.132	2.982	2.832	2.682



BRACELETS PERSONNALISÉS
 Appelez-nous pour une soumission!

VISITEZ NOTRE SITE
www.promomacaron.ca
 POUR NOS PRODUITS PROMOTIONNELS



TYVEK 3/4"

PRIX UNITAIRE

Item	100	500	1000
624100XX	0.282	0.180	0.174



PLASTIQUE MINCE

PRIX UNITAIRE

Item	100	500	1000
624225XX	N/A	0.882	0.528



VINYLE

PRIX UNITAIRE

Item	100	500	1000
624300XX	N/A	0.882	0.528

Couleurs disponibles (01) Blanc • (02) Noir • (03) Bleu • (04) Rouge • (06) Vert forêt
 (07) Jaune • (08) Gris • (11) Mauve • (14) Aqua • (15) Bleu ciel • (17) Vert lime
 (18) Orange fluo • (19) Rose fluo • (21) Jaune fluo • (22) Orange feu • (23) Or

Modèle 350 ROGNEUSE ECONOMIQUE

Légère et portable. Vendue avec un tapis de coupe.

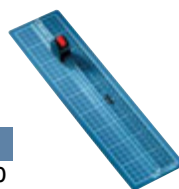

DAHLE

Item	Rogneuse	Poids	Coupe	Capacité	Dimension	Prix
680350	Modèle 350	2 lb	13"	4 feuilles	15" x 4"	57.00

Modèle 370

Parfait pour la création de carte de souhaits. Vendue avec 3 tête interchangeable, droite, parcheminée et pli, et avec un tapis de coupe, et règle non fixée.

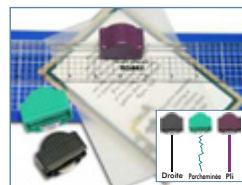

Item	Rogneuse	Poids	Coupe	Capacité	Dimension	Prix
680370	Modèle 370	2 lb	13"	3 feuilles	15" x 4"	72.00

Modèle 500/507/508

ROGNEUSES LOISIRS

Coupe de précision et opération facile. Pour une utilisation rapide et une coupe parfaite de papier, photos ou films. Idéal pour vos loisirs ou au bureau.

- lame rotative intégrée dans une boîtier plastique, coupe dans les deux sens (auto affûtante et remplaçable)
- Une roulette de caoutchouc presse sur le protecteur de plastique et empêche le papier de bouger
- Grille standard imprimée sur la base de métal
- Échelle de gradation



Modèle 507K
vendu avec 4 têtes
interchangeables,
droite, ondulée,
parcheminée
et perforation.

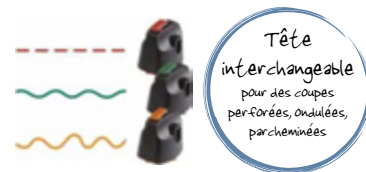

Tête interchangeable pour des coupes perforées, ondulées, parcheminées

Les têtes interchangeables permettent de faire des coupes droites, perforées, ondulées ou parcheminées. Poids: 5 lb/tête

Item	Rogneuse	Poids	Coupe	Capacité	Dimension	Prix
680507	Modèle 507	4 lb	12 1/2"	5 feuilles	17" x 8 1/4"	174.00
680507K	Modèle 507K (avec 4 têtes)	5 lb	12 1/2"	5 feuilles	17" x 8 1/4"	240.00
680508	Modèle 508	6 lb	18"	5 feuilles	22 1/2" x 8 1/4"	234.00

Item	Modèle	Prix
680961	Tête pour coupe perforée 970-P	58.00
680962	Tête pour coupe ondulée 970-W	58.00
680963	Tête pour coupe parcheminée 970-Z	58.00
680960	Ensemble (perforée, ondulée et parcheminée)	30.00
680965	Bande plastique #507	22.00
680966	Bande plastique #508	25.00
680970	Tête pour coupe droite	64.00

Modèle 403/404

CISAILLES ÉCONOMIQUES

Pratique quand une coupe rapide, sécuritaire et précise est nécessaire

- Base de résine de polyester avec échelle de gradation
- lame supérieure et inférieure fait d'acier trempé Solingen, et garde sécuritaire transparent pour protéger les doigts.
- Le design permet à la lame supérieure de ne pas rebondir vers le haut, ou de tomber vers le bas
- Échelle de gradation et règlette arrière ajustable



Item	Cisailles	Poids	Coupe	Capacité	Dimension	Prix
680403	Modèle 403	6 lb	12"	10 feuilles	16 1/2" x 9 1/4"	253.00
680404	Modèle 404	7 lb	18"	10 feuilles	21 1/2" x 9 1/4"	443.00

Modèle 012/015/018

CISAILLES VANTAGE

Cisaille de précision, sécuritaire, facile à utiliser et abordable.

- lame métallique à action de ressorts
- Prise de coupe automatique
- Support de caoutchouc antidérapant
- Base métallique



Item	Cisailles	Poids	Coupe	Capacité	Prix
680012	Modèle 012	7 lb	12"	15 feuilles	128.00
680015	Modèle 015	9 lb	15"	15 feuilles	145.00
680018	Modèle 018	11 lb	18"	15 feuilles	190.00

Modèle 533/534

CISAILLES DE PRÉCISION

Performantes, excellente valeur.

- Coupe de précision jusqu'à 15 feuilles
- lame supérieure et inférieure fait d'acier trempé Solingen qui ne rebondit pas vers le haut, ou tombe vers le bas
- Prise de coupe manuelle avec protège doigts
- Indication de coupe pour référence rapide imprimée sur base métallique
- Échelle de gradation et règlette arrière ajustable



Item	Cisailles	Poids	Coupe	Capacité	Dimension	Prix
680533	Modèle 533	8 lb	12"	15 feuilles	16 1/2" x 11"	312.00
680534	Modèle 534	10 lb	18"	15 feuilles	21 1/2" x 11"	425.00

2024

Produits de coupe Dahle

Modèle 550/552/554/556/558

ROGNEUSES SÉCURITAIRES

Utilisation professionnelle, indispensable pour les agences de publicité, les départements d'arts graphiques et les studios de photos.

- Lame rotative d'acier trempée, intégrée dans un boîtier plastique, coupe dans les deux sens (auto affûtante et remplaçable)
- Prise de coupe automatique.
- Échelle de gradation imprimée sur la base sur les modèles 550-552-554
- Peut être fixée au mur
- En option un support métallique est offert pour les modèles 556 et 558

Item	Rogneuses	Poids	Coupe	Capacité	Dimension	Prix
680550	Modèle 550	7 lb	14 1/8"	10 feuilles	21 3/4" x 12 1/2"	337.00
680552	Modèle 552	8 lb	20 1/8"	10 feuilles	25 3/4" x 12 1/2"	420.00
680554	Modèle 554	10 lb	28 1/4"	10 feuilles	36" x 12 1/2"	518.00
680556	Modèle 556	13 lb	37 1/2"	8 feuilles	45 1/2" x 12 1/2"	686.00
680558	Modèle 558	16 lb	51"	6 feuilles	58 3/4" x 12 1/2"	892.00

DAHLE

550

En option support métallique

Item	Supports	Prix
680696	696 pour le modèle 556	625.00
680698	698 pour le modèle 558	824.00



Support vendu séparément

Modèle 440/442/444/446/448

ROGNEUSES PREMIUM

Grande capacité pouvant couper jusqu'à 30 feuilles à la fois (modèle 440,442)

- Base métallique avec guide imprimé pour une coupe précise
- Lame auto-affûtante coupant dans les deux sens
- Lame rotative intégrée dans un boîtier de plastique
- Règle à pression automatique transparente
- Cran d'arrêt ajustable des deux cotés.
- Mandrin en aluminium épais
- Peuvent être fixées au mur

Item	Rogneuses	Poids	Coupe	Capacité	Dimension	Prix
680440	Modèle 440	13 lb	14 7/8"	30 feuilles	22" x 15 1/8"	539.00
680442	Modèle 442	15 lb	20 1/8"	30 feuilles	28" x 15 1/8"	753.00
680444	Modèle 444	18 lb	26 3/8"	25 feuilles	34 1/8" x 15 1/8"	1003.00
680446	Modèle 446	23 lb	36 1/4"	22 feuilles	44 1/8" x 15 1/8"	1320.00
680448	Modèle 448	30 lb	51 1/8"	20 feuilles	59" x 15 1/8"	1531.00

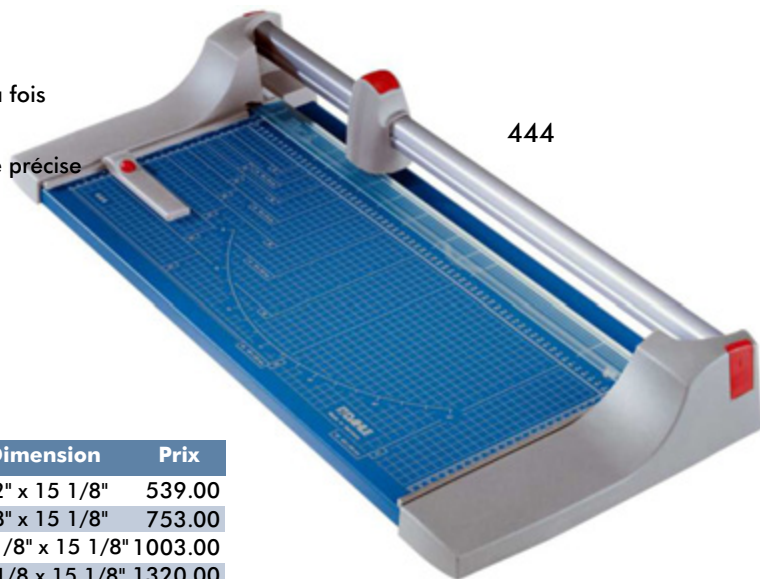

444

En option support métallique

Item	Supports	Prix
680796	796 pour le modèle 446	671.00
680798	798 pour le modèle 448	884.00



796



Modèle 561/565 CISAILLES SÉCURITAIRES- BUREAU

La garde rotative est l'ultime en matière de sécurité puisqu'elle permet de couvrir la lame lors de la coupe.

- Base métallique avec indication de coupe pour références
- lame supérieure et inférieure fait d'acier trempé Solingen,
- Réglette arrière ajustable
- Prise de coupe automatique
- Le modèle 565 offre un avantage particulier pour couper les papiers perforés en feuilles continues..
- Coupe jusqu'à 30 feuilles

Item	Cisailles	Poids	Coupe	Capacité	Dimension	Prix
680561	Modèle 561	15 lb	14 1/2"	30 feuilles	17 1/4" x 10 1/2"	808.00
680565	Modèle 565	21 lb	15 1/2"	30 feuilles	18 3/4" x 14"	1264.00

Modèle 564 CISAILLE SÉCURITAIRE - GUIDE DE COUPE LASER

- Ligne laser permet une coupe précise et fiable
- Garde rotative couvrant la lame lors de la coupe pour une sécurité accrue
- Base métallique avec indication de coupe pour références
- lame supérieure et inférieure fait d'acier trempé Solingen
- Réglette arrière ajustable
- Prise de coupe ajustable à la main
- Mécanisme pour retenir les bandes de coupe
- Coupe jusqu'à 40 feuilles



Item	Cisailles	Poids	Coupe	Capacité	Dimension	Prix
680564	Modèle 564	15 lb	14 1/2"	40 feuilles	17 1/4" x 10 1/2"	1392.00

567



Modèle 567/569 CISAILLES SÉCURITAIRES HAUTE PERFORMANCE

Garde rotative permet de couvrir la lame lors de la coupe, peut aussi être bloquée.

- Loquet avant extensible
- Base métallique avec indication de coupe pour références
- lame supérieure et inférieure fait d'acier trempé Solingen,
- Réglette arrière ajustable
- Prise de coupe ajustable à la main
- Mécanisme pour retenir les bandes de coupe
- Coupe jusqu'à 30 feuilles

569



Item	Cisailles	Poids	Coupe	Capacité	Dimension	Prix
680567	Modèle 567	34 lb	21 1/2"	30 feuilles	23 1/2" x 14 1/4"	2286.00
680569	Modèle 569	54 lb	27 1/2"	30 feuilles	29 1/2" x 21 1/2"	3858.00



AIMANTS DAHLE

Les aimants Dahle sont disponibles en format rond 1 1/2". Ils s'agrippent sur toutes surfaces ferreuses.

Disponibles en: noir (02), bleu (03), rouge (04), jaune (07).

Vendus en boîte de 10 unités.



Item	Aimants	Poids/10	Prix unitaire
6855(xx)	Rond (robuste) – 1 1/2"	1.51 lb	5.75

DAHLE VANTAGE TAPIS DE COUPE

- Surface à guérison automatique pour plus de durabilité
- Épaisseur solide de 1/8" pour protéger les surfaces de travail
- Densité de la surface protège et prolonge la vie des lames
- Grille lignée imprimée pour faciliter le placement du papier
- Disponible en bleu ou transparent



Item	Tapis de coupe	Dimension	Prix
680680	Transparent	9" x 12"	25.00
680681	Transparent	12" x 18"	46.00
680682	Transparent	18" x 24"	90.00
680683	Transparent	24" x 36"	135.00
680694	Bleu	36" x 48"	225.00

Modèle 912/1218/1824/2436

TAPIS DE COUPE MACARON

Protègent les surfaces de travail.

- Construction en trois épaisseurs
- Surface à guérison automatique
- Résistant aux lames
- Grille lignée et imprimée sur un côté



Item	Tapis de coupe	Dimension	Prix
680912	Modèle 912	9" x 12"	20.00
681218	Modèle 1218	12" x 18"	32.00
681824	Modèle 1824	18" x 24"	55.00
682436	Modèle 2436	24" x 36"	87.00

Modèle 73336 / 73342

RÈGLES DE COUPE SÉCURITAIRE

Un outil sans égal qui protège vos mains lors de la coupe.

- Fait en aluminium rigide pour prévenir les accidents
- Dessous en caoutchouc antidérapant
- Angle de côté gradué qui permet l'utilisation de crayons ou de couteaux
- Facile à tenir
- Facile à ranger

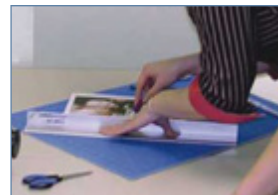

Item	Règles de coupe	Dimension	Prix
683336	Modèle 73336	36"	219.00
683342	Modèle 73342	42"	241.00

CISEAUX VANTAGE



6840006



6840008

SUPER CISEAUX



6850008

CISEAUX

Item	Prix unitaire
6840006 Ciseau Dahle Vantage # 40006	7.75
6840008 Ciseau Dahle Vantage # 40008	9.35
6850008 Super ciseau Dahle 8" # 50008	61.95



PRESSES À IMPRESSION À CHAUD

Les presses à impression à chaud sont d'utilisation facile pour imprimer sur des items petits ou grands. Imprime du foil métallique ou mat sur cuir, plastique, carton, étiquettes, vinyle ou bois. Ne nécessite aucun séchage. Trois presses pneumatiques sont disponibles (MM2, MM5, MM9).

SPÉCIFICATIONS TECHNIQUES

Modèle de machine	MM-2	MM-5	MM-9
Max.	4 000 lb	11 000 lb	18 000 lb
Pression	2 000 kg	5 000 kg	8 000 kg
Surface d'impression	5" x 7"	8" x 10 1/2"	10 1/2" x 16"
Espace entre les caractères et la table	1 3/4"	3"	3"
Ouverture maximum	12" de haut	12" de haut	12" de haut
Dimension de la table de travail	11" x 15"	15" x 18"	19" x 25"
Poids	308 lb	795 lb	1550 lb
Source d'alimentation	110 V	220 V	220 V
Dépense d'énergie	400 W	1 200 W	3 600 W
Capacité de production	Entre 500 et 1500 impressions à l'heure	Entre 500 et 1500 impressions à l'heure	Entre 500 et 750 impressions à l'heure
Item	461020	461050	461090
Prix	\$ 9830.00	\$ 15916.00	Sur demande

MM-2



MM-5



MM-9



FOILS

FOILS MÉTALLIQUE

Item	Couleur
475009	Argent
475018	Bleu
475027	Cuivre
475039	Noir
475045	Or
475054	Rose
475060	Rouge
475066	Vert
475069	Violet

FOILS MAT

Item	Couleur
475001	Aqua
475003	Argent
475012	Blanc
475015	Bleu
475030	Gris
475036	Noir
475042	Or
475057	Rouge
475063	Vert



Le foil est disponible en 16 couleurs métallique et /ou mat. Vendu 600' long et coupé selon vos besoins. Les prix sont basés par pouce x 600' long.
(exemple: un rouleau de 3" = 3 x 8.95 = 26.85)

Foil métallique et mat		Prix/pouce x 600'	
1" - 10"	11" - 23"	24" - 47"	48" +
11.40	10.00	8.55	8.00

2024

équipements
et accessoires



MACARON
www.macaron.ca

VISITEZ NOTRE SITE
www.promomacaron.ca
POUR NOS PRODUITS
PROMOTIONNELS

8639, 8e Avenue
Montréal, Québec, Canada
H1Z 2X4
Tél.: 514-721-5221, 1-800-350-4383
Télécopieur: 514-722-7099, 1-800-465-6424
courriel: macaron@macaron.ca
site: www.macaron.ca